

# OPERATION MANUAL

**airHome** 100

**ROOM AIR CONDITIONER**  
SPLIT TYPE  
BH SERIES



## MODELS

RAK-BH10PCAST/RAC-BH10PCAST  
RAK-BH13PCAST/RAC-BH13PCAST

EN INSTRUCTION MANUAL  
TH คู่มือการใช้งาน

# HITACHI

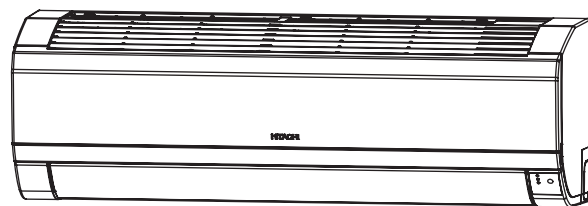

INDOOR UNIT  
RAK-BH10PCAST  
RAK-BH13PCAST

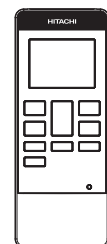

RAR-M0A5

## OUTDOOR UNIT

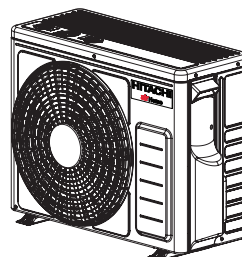

RAC-BH10PCAST

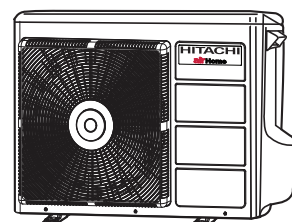

RAC-BH13PCAST

Access the full version  
of the User Operation Manual by  
scanning the code.

[https://docs.hitachiaircon.com/  
RAK-BH-PCAST-RAC-BH-PCAST](https://docs.hitachiaircon.com/RAK-BH-PCAST-RAC-BH-PCAST)





Cooling & Heating

# air







# SAFETY PRECAUTION



- Please read the “Safety Precaution” carefully before operating the unit to ensure correct usage of the unit.
- Pay special attention to signs of “▲ Warning” and “▲ Caution”. The “Warning” section contains matters which, if not observed strictly, may cause death or serious injury. The “Caution” section contains matters which may result in serious consequences if not observed properly. Please observe all instructions strictly to ensure safety.
- The sign indicate the following meanings.

 Make sure to connect earth line.	 The sign in the figure indicates prohibition.
 Indicates the instructions that must be followed.	

- Please keep this manual after reading.

EXPLANATION OF SYMBOLS DISPLAYED ON UNIT					
	WARNING	This symbol shows that this equipment uses a flammable refrigerant. If the refrigerant is leaked, together with an external ignition source, there is a possibility of ignition.		CAUTION	This symbol shows that a service personnel should be handling this equipment with reference to the Installation Manual.
	CAUTION	This symbol shows that the Operation Instructions should be read carefully.		CAUTION	This symbol shows that there is information included in the Operation Manual and/or Installation Manual



## PRECAUTIONS DURING INSTALLATION

WARNING	<ul style="list-style-type: none"> <li>• Do not reconstruct the unit. Water leakage, fault, short circuit or fire may occur if you reconstruct the unit by yourself. </li> <li>• Please ask your sales agent or qualified technician for the installation of your unit. Water leakage, short circuit or fire may occur if you install the unit by yourself.</li> <li>• Please use earth line. Do not place the earth line near water or gas pipes, lightning-conductor, or the earth line of telephone. Improper installation of earth line may cause electric shock. </li> <li>• Be sure to use the specified piping set for R32. Otherwise, this may result in broken copper pipes or faults.</li> </ul>
	<ul style="list-style-type: none"> <li>• A circuit breaker should be installed depending on the mounting site of the unit. Without a circuit breaker, the danger of electric shock exists.</li> <li>• Do not install the unit near a location where there is flammable gas. The outdoor unit may catch fire if flammable gas leaks around it. </li> <li>• Please ensure smooth flow of water when installing the drain hose.</li> </ul>
	CAUTION

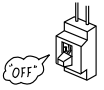
## PRECAUTIONS DURING SHIFTING OR MAINTENANCE

WARNING	<ul style="list-style-type: none"> <li>• Should abnormal situation arises (like burning smell), please stop operating the unit and turn off the circuit breaker. Contact your agent. Fault, short circuit or fire may occur if you continue to operate the unit under abnormal situation.  </li> <li>• Please contact your agent for maintenance. Improper self maintenance may cause electric shock and fire.</li> <li>• Please contact your agent if you need to remove and reinstall the unit. Electric shock or fire may occur if you remove and reinstall the unit yourself improperly.</li> <li>• If the supply cord is damaged, it must be replaced by the special cord obtainable at authorized service/parts centers.</li> <li>• If the air conditioner is not cool, one possible cause could be due to refrigerant leakage, so consult your dealer. The refrigerant gas used in the air conditioner is harmless. But if refrigerant gas leaks into the room, harmful products are generated when in contact with fire from appliances such as a stove heater. When there is refrigerant gas accumulation in the room, immediately stop the air conditioner. Open the windows for ventilation and contact your agent.</li> </ul>
	CAUTION
	CAUTION
	CAUTION

## PRECAUTIONS DURING OPERATION

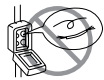
WARNING	<ul style="list-style-type: none"> <li>• Avoid an extended period of direct air flow for your health. </li> <li>• Do not insert a finger, a rod or other objects into the air outlet or inlet. As the fan is rotating at a high speed, it will cause injury. Before cleaning, be sure to stop the operation and turn the breaker OFF. </li> <li>• Do not use any conductor as fuse wire, this could cause fatal accident. </li> </ul>
	CAUTION
	CAUTION

## PRECAUTIONS DURING OPERATION

**! CAUTION**

- The product shall be operated under the manufacturer specification and not for any other intended use.

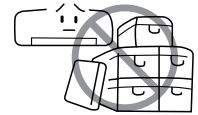

- Do not attempt to operate the unit with wet hands, this could cause fatal accident.

- During thunder storm, disconnect and turn off the circuit breaker.

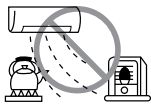

- Do not direct the cool air coming out from the air-conditioner panel to face household heating apparatus as this may affect the working of apparatus such as the electric kettle, oven etc.

- Please ensure that outdoor mounting frame is always stable, firm and without defect. If not, the outdoor unit may collapse and cause danger.



- Do not splash or direct water to the body of the unit when cleaning it as this may cause short circuit.

- Do not use any aerosol or hair sprays near the indoor unit. This chemical can adhere on heat exchanger fin and blocked the evaporation water flow to drain pan. The water will drop on tangential fan and cause water splashing out from indoor unit.



- Please switch off the unit and turn off the circuit breaker during cleaning, the high-speed fan inside the unit may cause danger.

- Turn off the circuit breaker if the unit is not to be operated for a long period.



- Do not climb on the outdoor unit or put objects on it.

- Do not put water container (like vase) on the indoor unit to avoid water dripping into the unit. Dripping water will damage the insulator inside the unit and causes short-circuit.

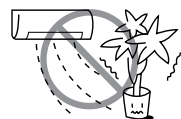

- Do not place plants directly under the air flow as it is bad for the plants.

- When operating the unit with the door and windows opened, (the room humidity is always above 80%) and with the air deflector facing down or moving automatically for a long period of time, water will condense on the air deflector and drips down occasionally. This will wet your furniture. Therefore, do not operate under such condition for a long time.
- If the amount of heat in the room is above the cooling or heating capability of the unit (for example: more people entering the room, using heating equipments and etc.), the preset room temperature cannot be achieved.

- This appliance is not intended for use by persons (including children) who are physically handicapped sensory or mental or lack of experience and knowledge. Unless supervised or instructed on the use of electrical appliances by persons responsible for their safety.

# NAMES AND FUNCTIONS OF EACH PART

## INDOOR UNIT

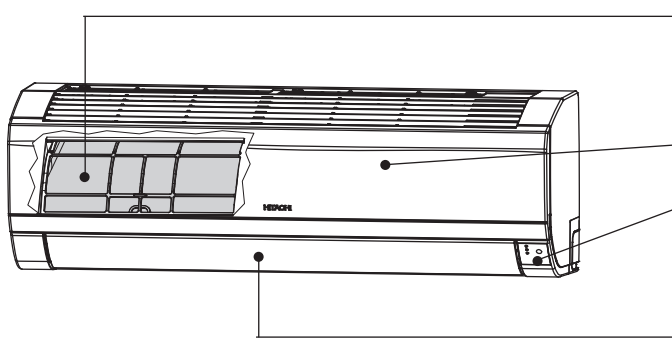

**Pre-filter**

To prevent dust from coming into the indoor unit. (Refer page 9)

**Front panel**

**Indoor unit indicators**

Light indicator showing the operating condition. (Refer page 5)

**Horizontal deflector • Vertical deflector (Air Outlet)**

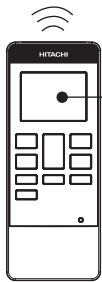

**Remote controller**

Send out operation signal to the indoor unit. So as to operate the whole unit.

## OUTDOOR UNIT

RAC-BH10PCAST

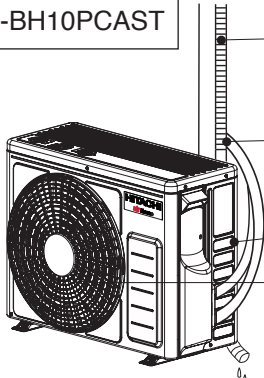

**Drain pipe**

Condensed water drain to outside.

**Connecting cord and insulation pipe for piping**

**Air inlet (Back, Left side)**

**Air outlet**

RAC-BH13PCAST

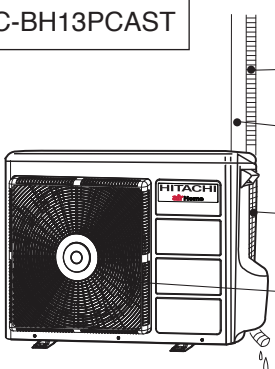

**Drain pipe**

Condensed water drain to outside.

**Connecting cord and insulation pipe for piping**

**Air inlet (Back, Left side)**

**Air outlet**

## MODEL NAME AND DIMENSIONS

MODEL	WIDTH (mm)	HEIGHT (mm)	DEPTH (mm)
RAK-BH10PCAST, RAK-BH13PCAST	780	280	230
RAC-BH10PCAST	658	530	275
RAC-BH13PCAST	750	570	280

---

## INDOOR UNIT INDICATORS

### OPERATION LAMP

This lamp lights during operation.

### TIMER LAMP

This lamp lights when the timer is working.

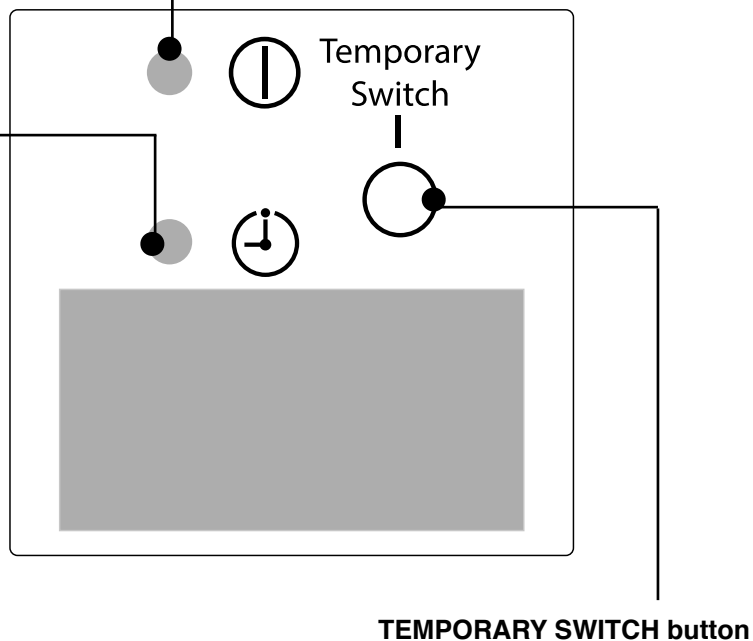

### TEMPORARY SWITCH

Use this switch to start and stop when the remote controller does not work.

- By pressing the temporary switch, the operation is done in automatic mode.
- When the operation is done using the temporary switch after the power source is turned off and turn on again, the operation is done in automatic mode.

# NAMES AND FUNCTIONS OF REMOTE CONTROL UNIT

## REMOTE CONTROLLER

This controls the operation of the indoor unit. Signal range to reach indoor unit is about 7 meters. If inverter lamp is used, the range of control may be shorter.

This unit can be fixed on a wall using the fixture provided. Before fixing it, make sure the indoor unit can be controlled from the remote controller.

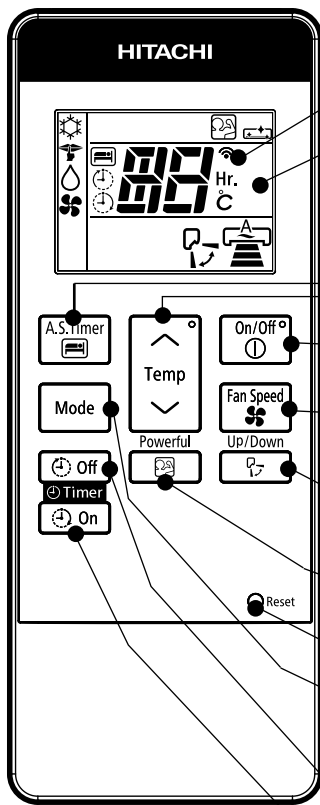

- **Transmission sign**  
The transmission sign blinks when a signal is sent.
- **Display**  
This indicates the room temperature selected, timer status, function and intensity of circulation selected.
- **AIR SLEEP TIMER button**  
Use this button to set the air sleep timer mode.
- **TEMPERATURE button**  
Use this button to raise or lower the temperature setting. (Keep pressed, and the value will change more quickly.)
- **START/STOP button**  
Press this button to start or to stop operation.
- **FAN SPEED selector button**  
This determines the fan speed. Each time you press this button, the intensity of circulation will change from (AUTO) → (HI) → (MED) → (LOW).
- **AUTO SWING button**  
Controls the angle of the horizontal air deflector.
- **ONE TOUCH POWERFUL button**  
Use this button to deliver faster and more comfortable air-conditioning or start operation.
- **RESET button**
- **MODE selector button**  
Use this button to select MODE. Each time you press this button the MODE selection will change from (COOLING) → (SILENT) → (DEHUMIDIFY) → (FAN).  
However, during OFF mode SILENT will be skipped.
- **OFF-TIMER button**  
Select to turn OFF time.
- **ON-TIMER button**  
Select to turn ON time.

On/Off 	START/STOP
Mode	MODE SELECT
   	COOLING SILENT DEHUMIDIFY FAN
Fan Speed 	FAN SPEED
   	AUTO LOW MEDIUM HIGH
Powerful 	ONE TOUCH POWERFUL
Up/Down 	AUTO SWING (HORIZONTAL)
 	TIMER SELECTOR OFF TIMER ON TIMER
A.S.Timer 	AIR SLEEP TIMER

### Precautions for Use

- Do not put the remote controller in the following places.
  - In direct sunlight.
  - In the vicinity of a heater.
- Handle the remote controller carefully. Do not drop it on the floor, and protect it from water.
- Once the outdoor unit stops, it will not restart for about 3 minutes (unless you turn the power switch off and on or unplug the power cord and plug it in again).  
This is to protect the device and does not indicate a failure.

# THE IDEAL WAYS OF OPERATION

## Suitable Room Temperature



### Warning

Freezing temperature is bad for health and a waste of electric power.

## Install curtain or blinds

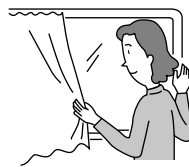

It is possible to reduce heat entering the room through windows.

## Ventilation



### Caution

Do not close the room for a long period of time. Occasionally open the door and windows to allow the entrance of fresh air.

## Do Not Forget To Clean The Pre-Filter

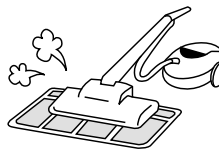

Dusty air filter will reduce the air volume and the cooling efficiency. To prevent from wasting electric energy, please clean the filter every 2 weeks.

## Effective Usage Of Timer

At night, please use the "OFF or ON timer or SLEEP timer operation mode", together with your wake up time in the morning. This will enable you to enjoy a comfortable room temperature. Please use the timer effectively.

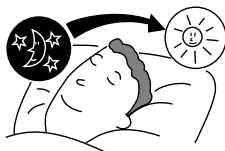

## Please Adjust Suitable Temperature For Baby And Children



Please pay attention to the room temperature and air flow direction when operating the unit for baby, children and old folks who have difficulty in movement.

# FOR USER'S INFORMATION

## The Air Conditioner And The Heat Source In The Room

### Caution

If the amount of heat in the room is above the cooling capability of the air conditioner (for example: more people entering the room, using heating equipments and etc.), the preset room temperature cannot be achieved.

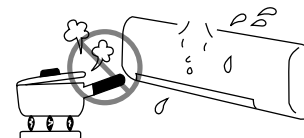

## Not Operating For A Long Time

When the indoor unit is not to be used for a long period of time, please switch off the power from the mains. If the power from mains remains "ON", the indoor unit still consumes about 2.5W in the operation control circuit even if it is in "OFF" mode.

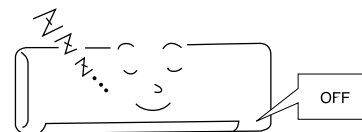

## When Lightning Occurs

### Warning

To protect the whole unit during lightning, please stop operating the unit and remove the plug from the socket.

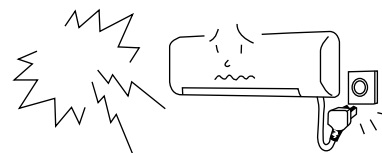

## Interference From Electrical Products

### Caution

To avoid noise interference, please place the indoor unit and its remote controller at least 1m away from electrical products.

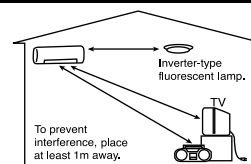

# ATTACHING THE AIR PURIFYING FILTERS

## CAUTION

Before cleaning, stop operation and switch off the power supply.

### 1 Open the front panel

- Pull up the front panel by holding it at both sides with both hands.

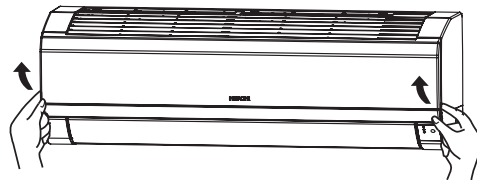

### 2 Remove the Pre-filter

- Push upward to release the claws and pull out the Pre-filter.

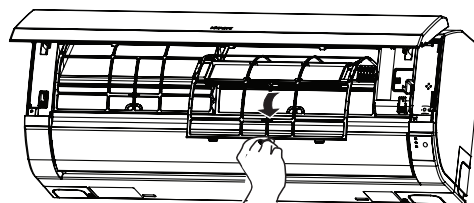

### 3 Attaching the air purifying filters

- Attach the air purifying filters to the C-case by gently compress its both sides and release after insertion into filter frame.
- Bring the C-case to the back side of the pre-filter. Insert its claws on left and right to the C-case fixing slot securely.

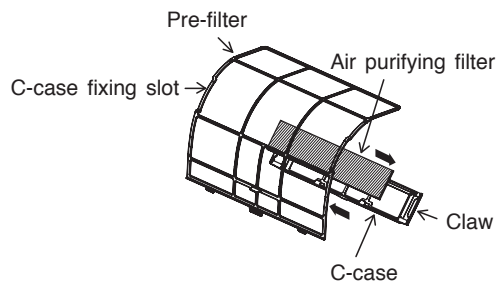

## CAUTION

Do not bend the air purifying filter as it may cause damage to the structure.

Please do not smell direct from source of filter.

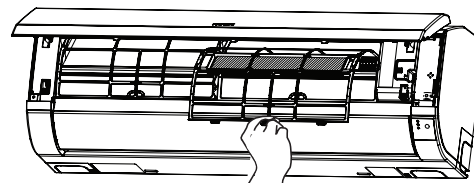

### 4 Attach the Pre-filters

- Attach the Pre-filters by ensuring that the surface written "FRONT" is facing front.
- After attaching the Pre-filters, push the front panel at three arrow portions as shown in figure and close it.

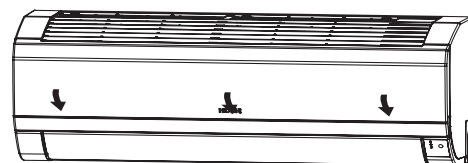

## NOTE

- In case of removing the air purifying filters, please follow the above procedures.
- The cooling capacity is slightly weakened and the cooling speed becomes slower when the air purifying filters are used. So, set the fan speed to "HIGH" when using it in this condition.
- Air purifying filters are not washable. It is recommended to use vacuum to clean it. It can be used for 1 year time. Type number for this air purifying filter is <SPX-CFH22PM25A>. Please use this number for ordering when you want to renew it.



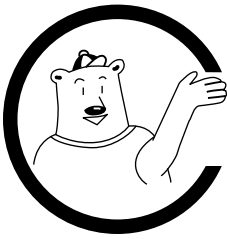

## MAINTENANCE

### ⚠ CAUTION

Before cleaning, stop operation and switch off the power supply.

### 1. PRE-FILTER

Clean the Pre-filter, as it removes dust inside the room. In case the Pre-filter is full of dust, the air flow will decrease and the cooling capacity will be reduced. Further, noise may occur. Be sure to clean the Pre-filter following the procedure below.

#### PROCEDURE

- 1 Open the front panel and remove the Pre-filter
  - Gently lift and remove the air purifying filters from the air purifying filter frame.

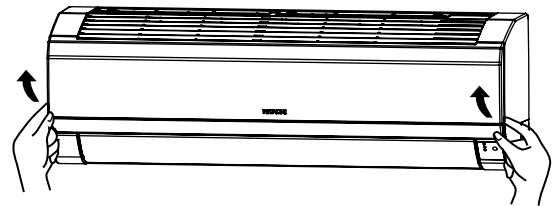

- 2 Vacuum dust from the Pre-filter and air purifying filter using vacuum cleaner. If there is too much dust, rinse under running tap water and gently brush it with soft bristle brush. Allow filters to dry in shade.

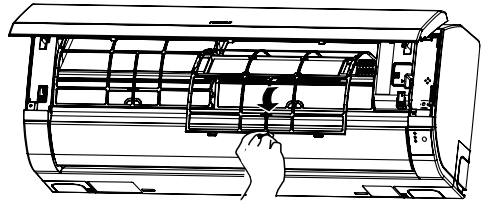
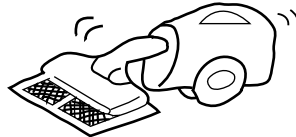

- 3
  - Re-insert the air purifying filter to the filter frame. Set the Pre-filter with "FRONT" mark facing front, and slot them into the original state.
  - After attaching the Pre-filters, push the front panel at three arrow portions as shown in figure and close it.

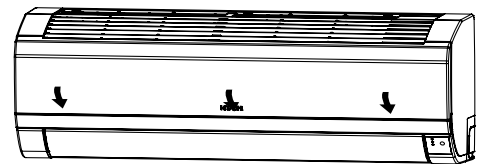

### ⚠ CAUTION

- Do not wash with hot water at more than 40°C. The Pre-filters may shrink.
- When washing it, shake off moisture completely and dry it in the shade; do not expose it directly to the sun. The Pre-filters may shrink.
- Do not use detergent on the Pre-filter as some detergent may deteriorate the Pre-filter electrostatic performance.

## 2. CLEANING OF FRONT PANEL

- Remove the front panel and wash with clean water.  
Wash it with a soft sponge.  
After using neutral detergent, wash thoroughly with clean water.
- When front panel is not removed, wipe it with a soft dry cloth.  
Wipe the remote controller thoroughly with a soft dry cloth.
- Wipe the water thoroughly.  
If water remains at indicators or signal receiver of indoor unit, it causes trouble.

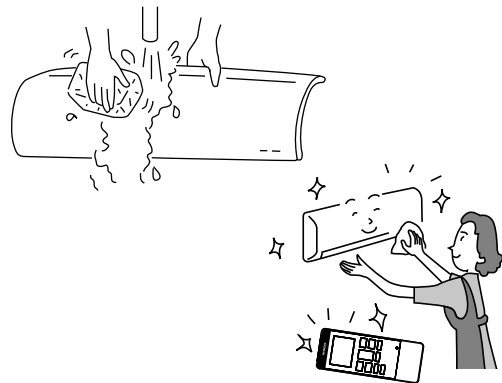

Method of removing the front panel.

Be sure to hold the front panel with both hands to detach and attach it.

### Removing the Front Panel

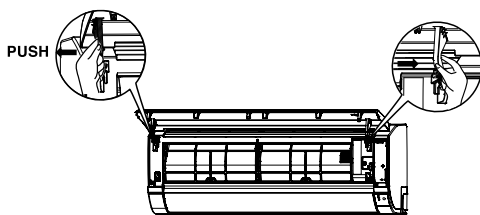

1. Push the end of the right-side arm outward to release the right tab.
2. Move the left-side arm outward to release the left tab and then pull the panel towards you.

### Attaching the Front Panel

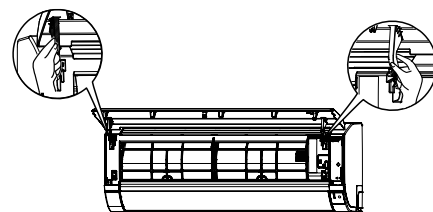

1. Insert the shaft of the left arm along the step on the unit into the hole.
2. Securely insert the shaft of the right arm along the step on the unit into the hole.
3. Make sure that the front panel is securely attached and then close the front panel.

### CAUTION

- Never use hot water (above 40°C), benzene, gasoline, acid, thinner or a brush, because they will damage the plastic surface and the coating.



## WIRING ARRANGEMENT

### CAUTION

- Please use earth line.  
Do not place the earth line near water or gas pipes, lightning-conductor, or the earth line of telephone. Improper installation of earth line may cause electric shock
- A circuit breaker should be installed depending on the mounting site of the unit. Without a circuit breaker, the danger of electric shock exists.



### IMPORTANT

The wires in this mains lead are coloured in accordance with the following code:

Green-and-yellow	: Earth
Blue	: Neutral
Brown	: Live

As the colours of the wires in the mains lead of this appliance may not correspond with the coloured markings identifying the terminals in your plug, proceed as follows:

The wire which is coloured green-and-yellow must be connected to the terminal in the plug which is marked with the letter E or by the earth symbol ⊥ or coloured green or green-and-yellow.

The wire which is coloured blue must be connected to the terminal which is marked with the letter N or coloured black.

The wire which is coloured brown must be connected to the terminal which is marked with the letter L or coloured red.

### NOTE

If the supply cord is damaged, it must be replaced by the special cord obtainable at authorized service/parts centers.

### CAUTION

Cleaning and maintenance must be carried out only by qualified service personnel. Before cleaning, stop operation and switch off the power supply.

# REGULAR INSPECTION

PLEASE CHECK THE FOLLOWING POINTS BY QUALIFIED SERVICE PERSONNEL EITHER EVERY HALF YEARLY OR YEARLY. CONTACT YOUR SALES AGENT OR SERVICE SHOP.

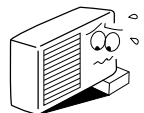
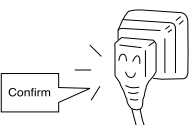
<b>1</b>		Is the earth line disconnected or broken?
<b>2</b>		Is the mounting frame seriously affected by rust and is the outdoor unit tilted or unstable?
<b>3</b>		Is the plug of power line firmly plugged into the socket? (Please ensure no loose contact between them).

# AFTER SALE SERVICE AND WARRANTY

## WHEN ASKING FOR SERVICE, CHECK THE FOLLOWING POINTS

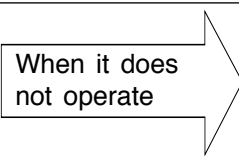
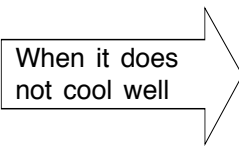
CONDITION	CHECK THE FOLLOWING POINTS
 When it does not operate	<ul style="list-style-type: none"> <li>● Is the fuse all right?</li> <li>● Is the voltage extremely high or low?</li> <li>● Is the circuit breaker "ON"?</li> </ul>
 When it does not cool well	<ul style="list-style-type: none"> <li>● Was the air filter cleaned?</li> <li>● Does sunlight fall directly on the outdoor unit?</li> <li>● Is the air flow of the outdoor unit obstructed?</li> <li>● Are the doors or windows opened, or is there any source of heat in the room?</li> <li>● Is the set temperature suitable?</li> </ul>

## Notes

- In quiet or stop operation, the following phenomena may occasionally occur, but they are not abnormal for the operation.
  - (1) Slight flowing noise of refrigerant in the refrigerating cycle.
  - (2) Slight rubbing noise from the fan casing which is cooled and then gradually warmed as operation stops.
- The odor will possibly be emitted from the room air conditioner because the various odor, emitted by smoke, foodstuffs, cosmetics and so on, sticks to it. So the air filter and the evaporator regularly must be cleaned to reduce the odor.
- Please contact your sales agent immediately if the air conditioner still fails to operate normally after the above inspections. Inform your agent for the model of your unit, serial number, date of installation. Please also inform him regarding the fault.
- Power supply shall be connected at the rated voltage, otherwise the unit will be broken or could not reach the specified capacity.



Please note:  
On switching on the equipment, particularly when the room light is dimmed, a slight brightness fluctuation may occur. This is of no consequence. The conditions of the local Power Supply Companies are to be observed.

## Note

- Avoid to use the room air conditioner for cooling operation when the outside temperature is below 21°C (70°F).  
The recommended maximum and minimum operating temperatures of the hot and cold sides should be as below:

		Minimum	Maximum
Indoor	Dry bulb °C	21	32
	Wet bulb °C	15	23
Outdoor	Dry bulb °C	21	46
	Wet bulb °C	15	26

คู่มือ  
การใช้งาน

**airHome** 100

เครื่องปรับอากาศสำหรับห้อง  
แบบแยกส่วน  
รุ่น BH



ชื่อรุ่น

RAK-BH10PCAST/RAC-BH10PCAST  
RAK-BH13PCAST/RAC-BH13PCAST

EN INSTRUCTION MANUAL  
TH คู่มือการใช้งาน

**HITACHI**

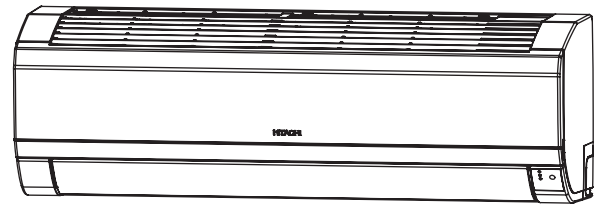

เครื่องภายใน  
RAK-BH10PCAST  
RAK-BH13PCAST

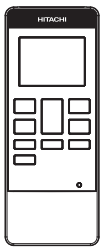

RAR-M0A5

เครื่องภายนอก

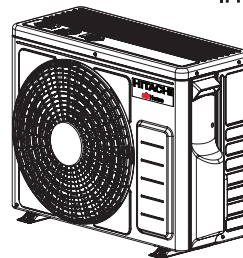

RAC-BH10PCAST

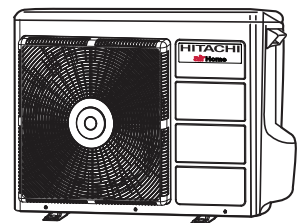

RAC-BH13PCAST

โปรดสแกนคิวอาร์โค้ดนี้ เพื่อดูคู่มือการใช้งาน  
ฉบับสมบูรณ์

[https://docs.hitachiaircon.com/  
RAK-BH-PCAST-RAC-BH-PCAST](https://docs.hitachiaircon.com/RAK-BH-PCAST-RAC-BH-PCAST)



Cooling & Heating

**air**



# ข้อควรระวังเพื่อความปลอดภัย

- โปรดอ่าน "ข้อควรระวังเพื่อความปลอดภัย" โดยละเอียดก่อนการใช้งานเครื่องปรับอากาศ เพื่อให้แน่ใจว่าใช้งานเครื่องปรับอากาศได้อย่างถูกต้อง
- โปรดใส่ใจเป็นพิเศษกับสัญลักษณ์ " ⚠ คำเตือน " และ " ⚠ ข้อควรระวัง " ส่วน " คำเตือน " ประกอบด้วยเนื้อหาการใช้งานที่หากไม่ปฏิบัติตามอย่างเคร่งครัด อาจเป็นสาเหตุให้เสียชีวิตหรือได้รับบาดเจ็บรุนแรงได้ ส่วน " ข้อควรระวัง " ประกอบด้วยเนื้อหาการใช้งานที่หากไม่ปฏิบัติตามอย่างเหมาะสม อาจเป็นสาเหตุให้เกิดผลร้ายแรงได้ โปรดปฏิบัติตามคำแนะนำอย่างเคร่งครัดเพื่อความปลอดภัย
- สัญลักษณ์ต่างๆ แสดงความหมายต่อไปนี้

	ตรวจสอบให้แน่ใจว่าการเชื่อมต่อสายดิน		สัญลักษณ์ในรูปแสดงถึงข้อห้ามต่างๆ
	แสดงถึงคำแนะนำที่ต้องปฏิบัติตาม		

- โปรดเก็บคู่มือนี้ไว้หลังจากการอ่าน

คำอธิบายสัญลักษณ์ที่แสดงบนอุปกรณ์					
	<b>คำเตือน</b>	สัญลักษณ์นี้แสดงว่าอุปกรณ์นี้ใช้สารทำความเย็นที่ติดไฟได้ หากสารทำความเย็นรั่ว อาจเกิดการระเบิดได้หากมีแหล่งจุดระเบิดภายนอก		<b>ข้อควรระวัง</b>	สัญลักษณ์นี้แสดงว่าช่างบริการควรจัดการกับอุปกรณ์นี้โดยอ้างอิงข้อมูลในคู่มือการติดตั้ง
	<b>ข้อควรระวัง</b>	สัญลักษณ์นี้แสดงว่าควรอ่านคำแนะนำในการใช้งานโดยละเอียด		<b>ข้อควรระวัง</b>	สัญลักษณ์นี้แสดงว่ามีข้อมูลอยู่ในคู่มือการใช้งานและ/หรือคู่มือการติดตั้ง

## ข้อควรระวังระหว่างทำการติดตั้ง

	<b>คำเตือน</b>	<ul style="list-style-type: none"> <li>ห้ามรีดเครื่องปรับอากาศเพื่อประกอบใหม่ อาจทำให้เกิดน้ำรั่ว การทำงานผิดพลาด ไฟฟ้าลัดวงจร หรือเพลิงไหม้ หากรีด เครื่องปรับอากาศเพื่อประกอบใหม่ด้วยตนเอง</li> <li>โปรดสอบถามตัวแทนจำหน่ายของคุณ หรือช่างเทคนิคที่มีความชำนาญในการติดตั้งเครื่องปรับอากาศของคุณ อาจทำให้เกิดน้ำรั่ว ไฟฟ้าลัดวงจร หรือเพลิงไหม้ หากติดตั้งเครื่องปรับอากาศด้วยตนเอง</li> <li>โปรดใช้สายดิน ห้ามติดตั้งสายดินไว้ใกล้กับท่อน้ำหรือท่อแก๊ส สายล่อฟ้า หรือสายดินของโทรศัพท์ การติดตั้งสายดินที่ไม่เหมาะสมอาจทำให้เกิดไฟฟ้าช็อต</li> <li>โปรดใช้ชุดระบบท่อเฉพาะรุ่น R32 มิฉะนั้น อาจทำให้เกิดการชำรุดของท่อทองแดงหรือปัญหาต่างๆ</li> </ul>	
	<b>ข้อควรระวัง</b>	<ul style="list-style-type: none"> <li>ควรติดตั้งตัวตัดวงจรโดยขึ้นอยู่กับสถานที่ติดตั้งเครื่องปรับอากาศ หากไม่มีตัวตัดวงจร อาจเกิดอันตรายจากไฟฟ้าช็อตได้</li> <li>ห้ามติดตั้งตัวเครื่องใกล้กับสถานที่ที่มีแก๊สไวไฟ ตัวเครื่องภายนอกอาคารอาจติดไฟ หากมีการรั่วของแก๊สไวไฟรอบๆ ตัวเครื่อง</li> <li>โปรดตรวจสอบให้แน่ใจว่ามีกระแสน้ำที่ดีเมื่อทำการติดตั้งท่อระบายน้ำ</li> </ul>	

## ข้อควรระวังระหว่างการเปลี่ยนเครื่องหรือบำรุงรักษา

	<b>คำเตือน</b>	<ul style="list-style-type: none"> <li>หากมีสถานการณ์ที่ไม่ปกติเกิดขึ้น (เช่น กลิ่นไหม้) โปรดหยุดการทำงานของเครื่องและปิดตัวตัดวงจร ติดต่อตัวแทนจำหน่ายของคุณ อาจทำให้เกิดการทำงานผิดพลาด ไฟฟ้าลัดวงจร หรือเพลิงไหม้ หากคุณยังคงใช้งานเครื่องปรับอากาศภายในสถานการณ์ไม่ปกติต่อไป</li> <li>โปรดติดต่อตัวแทนจำหน่ายของคุณสำหรับการบำรุงรักษา การบำรุงรักษาด้วยตนเองที่ไม่เหมาะสม อาจทำให้เกิดไฟฟ้าช็อตและเพลิงไหม้</li> <li>โปรดติดต่อตัวแทนจำหน่าย หากคุณต้องการรื้อถอนหรือติดตั้งเครื่องใหม่ อาจทำให้ไฟฟ้าช็อตหรือเพลิงไหม้ หากคุณรื้อถอนและติดตั้งเครื่องใหม่ด้วยตนเองอย่างไม่เหมาะสม</li> <li>หากสายไฟชำรุด ต้องเปลี่ยนเป็นสายไฟพิเศษที่ได้รับจากศูนย์บริการ/อะไหล่ที่ได้รับอนุญาตเท่านั้น</li> <li>ถ้าเครื่องปรับอากาศไม่เย็น สาเหตุที่เป็นไปได้อย่างหนึ่งคือสารทำความเย็นรั่ว โปรดติดต่อตัวแทนจำหน่ายของคุณ ก๊าซทำความเย็นที่ใช้ในเครื่องปรับอากาศไม่เป็นอันตราย แต่หากก๊าซทำความเย็นรั่วเข้ามาในห้อง จะทำให้เกิดสารที่เป็นอันตรายเมื่อสัมผัสกับไฟจากเครื่องใช้ เช่น เต้าแก๊ส เมื่อก๊าซทำความเย็นสะสมอยู่ในห้อง ให้หยุดใช้เครื่องปรับอากาศทันที เปิดหน้าต่างเพื่อระบายอากาศ และติดต่อตัวแทนจำหน่ายของคุณ</li> </ul>	
--	----------------	---	--

## ข้อควรระวังในการใช้งาน

	<b>คำเตือน</b>	<ul style="list-style-type: none"> <li>เพื่อสุขภาพของคุณ ควรหลีกเลี่ยงการรับลมโดยตรงเป็นระยะเวลานาน</li> <li>ห้ามหย่อนนิ้ว ท่อนไม้หรือวัตถุอื่นๆ เข้าไปในช่องระบายอากาศเข้า ออก เนื่องจากพัดลมจะหมุนที่รอบความเร็วสูง ซึ่งอาจก่อให้เกิดการบาดเจ็บได้ ก่อนการทำความสะอาดหรือปรับแต่งแผงกันแดด ให้แน่ใจว่าได้ปิดสวิตช์แล้ว</li> <li>ห้ามใช้ตัวนำไฟฟ้าใดๆ แทนสายพิวส์ การทำเช่นนี้อาจก่อให้เกิดอุบัติเหตุร้ายแรงถึงขั้นเสียชีวิต</li> </ul>	
--	----------------	--	--

## ข้อควรระวังระหว่างการใช้งาน

- ควรใช้งานผลิตภัณฑ์ภายใต้ข้อกำหนดของผู้ผลิต และต้องไม่ใช้งานเพื่อจุดประสงค์อื่นๆ



- ห้ามใช้งานเครื่องปรับอากาศขณะมือเปียก การทำเช่นนี้อาจก่อให้เกิดอุบัติเหตุร้ายแรงถึงขั้นเสียชีวิต

- ในขณะที่มีพายุฝนฟ้าคะนอง ให้ตัดการเชื่อมต่อและปิดตัวตัดวงจร

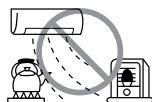

- อย่าให้ลมเย็นที่ออกจากแผงลมเครื่องปรับอากาศหันเข้าหาอุปกรณ์ทำความร้อนในครัวเรือน เนื่องจากอาจส่งผลกระทบต่อการทำงานของอุปกรณ์นั้นๆ ได้ เช่น กาต้มน้ำด้วยไฟฟ้า เตาอบ เป็นต้น

- โปรดตรวจสอบให้แน่ใจว่าโครงของขาตั้งภายนอกมีความมั่นคง ไม่ขยับเขยื้อน และไม่ชำรุด หากไม่เป็นดังนี้ ตัวเครื่องภายนอกอาจล้มและทำให้เกิดอันตรายได้



- อย่าสาดน้ำหรือฉีดน้ำใส่ตัวเครื่องปรับอากาศโดยตรงเมื่อทำความสะอาด เนื่องจากอาจทำให้เกิดไฟฟ้าลัดวงจร

- ห้ามใช้กระป๋องฉีดพ่นหรือสเปรย์ฉีดผมใกล้กับตัวเครื่องปรับอากาศภายในห้อง สารเคมีนี้อาจติดบนพื้นแลกเปลี่ยนความร้อน และปิดกั้นทางระบายของน้ำที่ระเหยไปยังถาดรองน้ำทิ้ง น้ำจะหยดลงบนพัดลมกรงกระรอกและจะทำให้ น้ำกระเซ็นออกจากเครื่องปรับอากาศภายในห้อง



- โปรดปิดสวิตช์ตัวเครื่องและปิดตัวตัดวงจรระหว่างการทำความสะอาด พัดลมความเร็วสูงภายในตัวเครื่องอาจทำให้เกิดอันตรายได้

- ปิดตัวตัดวงจร หากไม่มีการใช้งานเครื่องปรับอากาศเป็นระยะเวลานาน



- ห้ามปีนตัวเครื่องภายนอกอาคาร หรือวางสิ่งของไว้ด้านบนตัวเครื่อง

- ห้ามวางภาชนะใส่น้ำ (เช่น แจกัน) บนตัวเครื่องภายนอกอาคารเพื่อหลีกเลี่ยงไม่ให้น้ำหยดลงบนตัวเครื่อง น้ำที่หยดลงบนเครื่องอาจทำให้ฉนวนภายในเครื่องชำรุดและก่อให้เกิดไฟฟ้าลัดวงจร

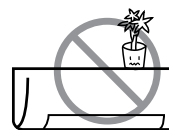

- ห้ามวางต้นไม้ไว้ใต้ทางลมโดยตรง เนื่องจากอาจเป็นอันตรายต่อต้นไม้ได้

- เมื่อใช้งานเครื่องปรับอากาศโดยที่เปิดประตูและหน้าต่างทิ้งไว้ (ความชื้นภายในห้องจะสูงกว่า 80% ตลอดเวลา) และโดยที่แผ่นเบนทางลมคว่ำหน้าลง หรือเคลื่อนที่โดยอัตโนมัติเป็นระยะเวลานาน น้ำจะควบแน่นบนแผ่นเบนทางลมและหยดลงมาเป็นครั้งคราว ซึ่งจะทำให้เฟอร์นิเจอร์ของคุณเปียกชื้น ดังนั้น อย่าใช้งานเครื่องภายใต้สภาพดังกล่าวเป็นเวลานาน
- หากปริมาณความร้อนในห้องเกินกว่าความสามารถในการทำความเย็นของเครื่อง (ตัวอย่างเช่น: มีคนอยู่ในห้องจำนวนมาก การใช้อุปกรณ์ทำความร้อน เป็นต้น) เครื่องปรับอากาศอาจไม่สามารถทำอุณหภูมิตามที่ตั้งค่าไว้ล่วงหน้า

- เครื่องใช้ไฟฟ้านี้ไม่มีเจตนาให้ใช้โดยบุคคล (รวมถึงเด็ก) ที่ด้อยความสามารถทางร่างกาย ทางประสาทสัมผัสหรือจิตใจ หรือขาดประสบการณ์และความรู้ เว้นแต่ว่าจะได้รับการควบคุมดูแลหรือการสอนเกี่ยวกับการใช้เครื่องใช้ไฟฟ้า โดยบุคคลที่รับผิดชอบต่อความปลอดภัยของบุคคลเหล่านั้น

# ชื่อและฟังก์ชันของแต่ละส่วน

## ตัวเครื่องปรับอากาศ

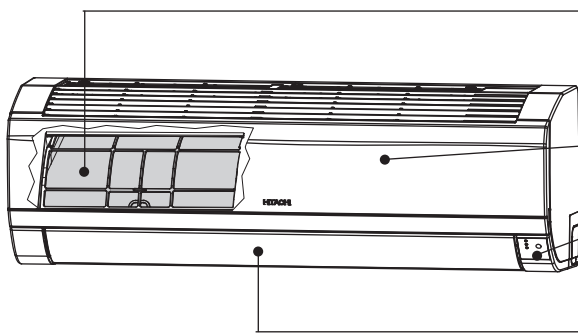

**แผ่นกรองเบื้องต้น**  
เพื่อป้องกันฝุ่นละอองเข้าสู่ตัวเครื่องปรับอากาศ  
(ดูหน้า 20)

**แผงหน้ากากด้านหน้า**

**ไฟสัญญาณบนตัวเครื่องปรับอากาศ**  
ไฟสัญญาณแสดงสถานะภาพการทำงาน  
(ดูหน้า 16)

**แผ่นเบนทางลมแนวนอน • แผ่นเบนทางลมแนวตั้ง**  
(ช่องลมออก)

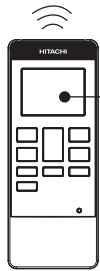

**รีโมทคอนโทรล**  
ส่งสัญญาณการทำงานไปยังตัวเครื่องปรับอากาศ  
เพื่อใช้งานฟังก์ชันทั้งหมดของเครื่อง

## ตัวเครื่องภายนอกอาคาร

RAC-BH10PCAST

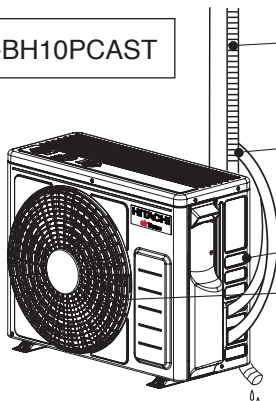

**ท่อระบายน้ำ**  
น้ำที่ความแน่นจะระบายสู่ภายนอก

**ท่อเชื่อมต่อและท่อฉนวนสำหรับระบบการวางท่อ**

**ช่องลมเข้า (ด้านหลัง, ด้านซ้าย)**

**ช่องลมออก**

RAC-BH13PCAST

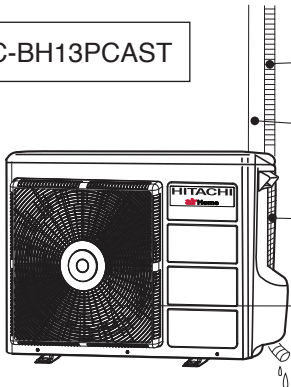

**ท่อระบายน้ำ**  
น้ำที่ความแน่นจะระบายสู่ภายนอก

**ท่อเชื่อมต่อและท่อฉนวนสำหรับระบบการวางท่อ**

**ช่องลมเข้า (ด้านหลัง, ด้านซ้าย)**

**ช่องลมออก**

## ชื่อรุ่นและขนาด

รุ่น	ความกว้าง (มม.)	ความสูง (มม.)	ความหนา (มม.)
RAK-BH10PCAST, RAK-BH13PCAST	780	280	230
RAC-BH10PCAST	658	530	275
RAC-BH13PCAST	750	570	280

## ไฟสัญญาณบนตัวเครื่องปรับอากาศ

ไฟแสดงการทำงาน

ไฟนี้จะติดในระหว่างที่ทำงาน

ไฟตัวตั้งเวลา

ไฟนี้จะติดเมื่อตัวตั้งเวลาทำงาน

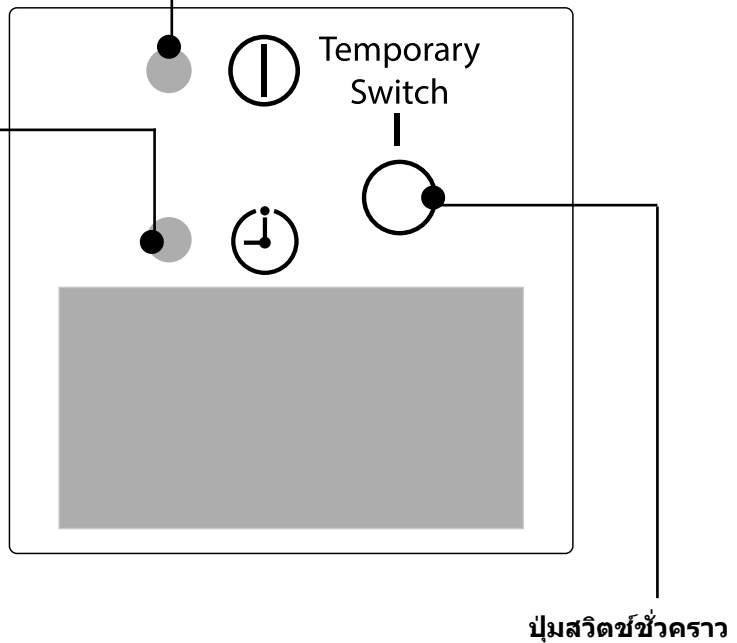

### สวิตช์ชั่วคราว

ใช้สวิตช์นี้เพื่อเริ่มและหยุดการทำงานเมื่อรีโมทคอนโทรลไม่ทำงาน

- เมื่อกดสวิตช์ชั่วคราว เครื่องจะทำงานในโหมดอัตโนมัติ
- เมื่อเครื่องทำงานโดยใช้สวิตช์ชั่วคราวหลังจากปิดและเปิดแหล่งจ่ายไฟอีกครั้ง เครื่องจะทำงานในโหมดอัตโนมัติ



# ชื่อและฟังก์ชันของตัวรีโมทคอนโทรล

## รีโมทคอนโทรล

อุปกรณ์นี้จะควบคุมการทำงานของตัวเครื่องปรับอากาศ ระยะของสัญญาณถึงตัวเครื่องปรับอากาศประมาณ 7 เมตร หากมีการใช้งานไฟอินเวอร์เตอร์ ระยะของสัญญาณอาจใกล้กว่านี้  
 อุปกรณ์นี้สามารถยึดติดกับผนังโดยใช้ตัวติดตั้งที่ให้มา ก่อนทำการติดตั้ง ตรวจสอบให้แน่ใจว่าตัวเครื่องปรับอากาศสามารถควบคุมได้จากรีโมทคอนโทรล

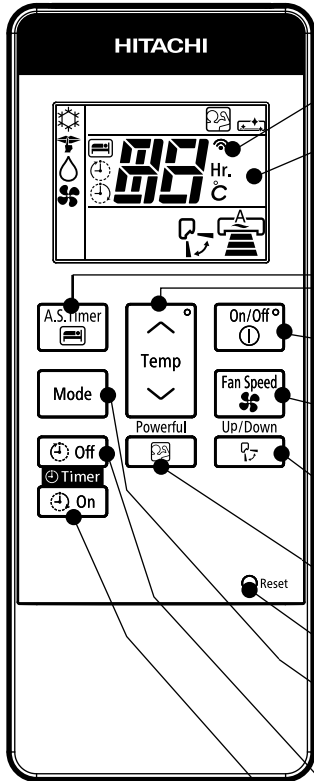

- **สัญลักษณ์การส่งสัญญาณ**  
สัญลักษณ์การส่งสัญญาณจะกระพริบ เมื่อมีการส่งสัญญาณ
- **หน้าจอ**  
หน้าจอจะแสดงอุณหภูมิห้องที่เลือก สถานะตัวตั้งเวลา ฟังก์ชัน และระดับความเร็วในการหมุนของพัดลมที่เลือก
- **ปุ่มตัวตั้งเวลา AIR SLEEP**  
ใช้ปุ่มนี้เพื่อตั้งค่าโหมดตัวตั้งเวลา AIR SLEEP
- **ปุ่มอุณหภูมิ**  
กดปุ่มนี้เพื่อเพิ่มหรือลดค่าอุณหภูมิ (กดค้างไว้และค่าจะเปลี่ยนเร็วยิ่งขึ้น)
- **ปุ่มเริ่ม/หยุด**  
กดปุ่มนี้เพื่อเริ่มหรือหยุดทำงาน
- **ปุ่มตัวเลือกความเร็วพัดลม**  
ปุ่มนี้จะกำหนดความเร็วพัดลม ทุกครั้งที่คุณกดปุ่มนี้ ระดับความเร็วในการหมุนของพัดลมจะเปลี่ยนจาก (AUTO) → (HI) → (MED) → (LOW)
- **ปุ่มสวิงอัตโนมัติ (แนวนอน)**  
ควบคุมองศาของแผ่นเบนทางลมแนวนอน
- **ปุ่มการทำงานแบบเต็มประสิทธิภาพด้วยสัมผัสเดียว**  
ใช้ปุ่มนี้เพื่อให้การปรับอากาศที่รวดเร็วและสบายมากยิ่งขึ้น หรือเริ่มการทำงาน
- **ปุ่มรีเซ็ต**
- **ปุ่มเลือกโหมด**  
ใช้ปุ่มนี้เพื่อเลือกโหมด ทุกครั้งที่คุณกดปุ่มนี้ การเลือกโหมดจะเปลี่ยนจาก (ทำความเย็น) → (เงียบ) → (ลดความชื้น) → (พัดลม).  
อย่างไรก็ตาม ระหว่างที่อยู่ในโหมดปิด โหมดเงียบจะถูกข้ามไป
- **ปุ่มตัวตั้งเวลาปิด**  
เลือกเพื่อตั้งเวลาปิด
- **ปุ่มตัวตั้งเวลาเปิด**  
เลือกเพื่อตั้งเวลาเปิด

On/Off 	เริ่ม / หยุด
Mode	ปุ่มเลือกโหมด
   	โหมดทำความเย็น แบบเงียบ ลดความชื้น พัดลม
Fan Speed 	ความเร็วของพัดลม
  	อัตโนมัติ ต่ำ กลาง สูง
Powerful 	ปุ่มการทำงานแบบเต็มประสิทธิภาพด้วยสัมผัสเดียว
Up/Down 	สวิงอัตโนมัติ (แนวนอน)
  	ตัวเลือกการตั้งเวลา ตัวตั้งเวลาปิด ตัวตั้งเวลาเปิด
A.S.Timer 	ตัวตั้งเวลา AIR SLEEP

### ข้อควรระวังในการใช้

- อย่าวางรีโมทคอนโทรลในที่ต่อไปนี้
  - ที่ที่โดนแสงแดดโดยตรง
  - อยู่ใกล้กับเครื่องทำความร้อน
- หยิบจับรีโมทคอนโทรลด้วยความระมัดระวัง อย่าทำหล่นและระวังไม่ให้เปียกน้ำ
- เมื่อตัวเครื่องภายนอกอาคารหยุดทำงาน เครื่องจะไม่รีเซ็ตเป็นเวลาประมาณ 3 นาที (ยกเว้นคุณจะไปกดสวิทช์แล้วเปิดใหม่ หรือถอดปลั๊กออกแล้วเสียบใหม่) ที่เป็นเช่นนี้เพื่อป้องกันตัวเครื่อง ไม่ได้เป็นการทำงานขัดข้องแต่ประการใด

# วิธีการใช้งานที่ถูกต้อง

## อุณหภูมิห้องที่เหมาะสม



### ⚠ คำเตือน

อุณหภูมิเย็นจัดนั้นไม่ดีต่อสุขภาพ และเสียพลังงานไฟฟ้าโดยใช่เหตุ

## ติดตั้งผ้าม่านหรือม่านบังตา

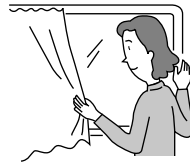

ผ้าม่านช่วยลดความร้อนที่ผ่านเข้ามาในห้องได้

## การระบายอากาศ



### ⚠ ข้อควรระวัง

อย่าปิดห้องเป็นเวลานาน ให้เปิดประตูและหน้าต่างเป็นครั้งคราวเพื่อให้อากาศถ่ายเทเข้ามาในห้อง

## อย่าลืมห้างแผ่นกรองเบื้องต้น

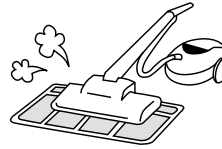

แผ่นกรองอากาศที่มีฝุ่นจับจะลดความแรงของลมและประสิทธิภาพการทำงานเย็น เพื่อป้องกันไม่ให้อินเปลืองพลังงานไฟฟ้า โปรดทำความสะอาดแผ่นกรองทุกๆ 2 สัปดาห์

## การใช้งานตัวตั้งเวลาอย่างมีประสิทธิภาพ

ในตอนกลางคืน โปรดใช้ "โหมดการทำงานของตัวตั้งเวลาเปิดปิด หรือตัวตั้งเวลานอนหลับ" ให้สอดคล้องกับเวลาดีนอนของคุณในตอนเช้า การดำเนินการดังกล่าวจะช่วยให้คุณผ่อนคลายไปกับอุณหภูมิห้องที่แสนสบาย โปรดใช้ตัวตั้งเวลาให้เป็นประโยชน์

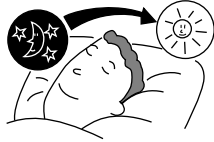

## โปรดปรับอุณหภูมิให้เหมาะสมกับเด็กเล็กและเด็กโต



โปรดให้ความสำคัญกับอุณหภูมิห้องและทิศทางการไหลของอากาศเมื่อใช้งานเครื่องปรับอากาศสำหรับเด็กเล็ก เด็กโต และผู้สูงอายุที่เคลื่อนไหวไม่สะดวก

# ข้อมูลสำหรับผู้ใช้

## เครื่องปรับอากาศและแหล่งความร้อนภายในห้อง

### ⚠ ข้อควรระวัง

หากปริมาณความร้อนในห้องเกินกว่าความสามารถในการทำความเย็นของเครื่องปรับอากาศ (ตัวอย่างเช่น: มีคนอยู่ในห้องจำนวนมาก การใช้อุปกรณ์ทำความร้อน เป็นต้น) เครื่องปรับอากาศอาจไม่สามารถทำอุณหภูมิตามที่ตั้งค่าไว้ล่วงหน้า

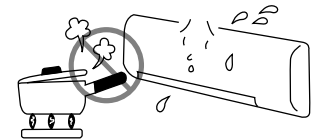

## ไม่ได้ใช้งานเป็นเวลานาน

เมื่อไม่ได้ใช้งานเครื่องปรับอากาศเป็นเวลานาน โปรดปิดสวิตช์จากแหล่งจ่ายไฟหลัก หากยัง "เปิด" แหล่งจ่ายไฟหลักอยู่ เครื่องปรับอากาศจะยังคงใช้ไฟฟ้าประมาณ 2.5 วัตต์ในวงจรควบคุมการทำงาน แม้ว่าเครื่องจะอยู่ในโหมด "ปิด" แล้วก็ตาม

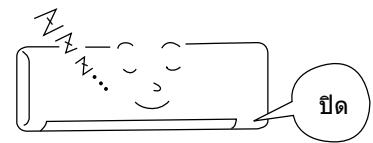

## เมื่อเกิดฟ้าผ่า

### ⚠ คำเตือน

เพื่อป้องกันไม่ให้อุปกรณ์เสียหายในระหว่างฟ้าผ่า โปรดหยุดใช้งานตัวเครื่องและถอดปลั๊กออกจากเต้าเสียบ

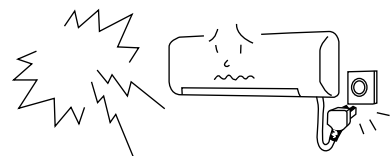

## คลื่นรบกวนจากเครื่องใช้ไฟฟ้า

### ⚠ ข้อควรระวัง

เพื่อหลีกเลี่ยงเสียงแทรกรบกวน โปรดติดตั้งเครื่องปรับอากาศและวางรีโมทคอนโทรลให้ห่างจากเครื่องใช้ไฟฟ้าอย่างน้อย 1 เมตร

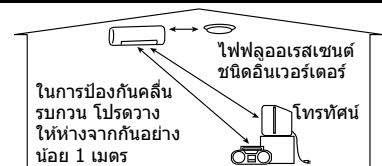

# การใส่แผ่นกรองสำหรับฟอกอากาศให้บริสุทธิ์

## ⚠️ ข้อควรระวัง

ก่อนการทำความสะอาด ควรหยุดการทำงานของเครื่องและปิดสวิทช์แหล่งจ่ายไฟ

### 1 เปิดแผงด้านหน้า

- ยกแผงด้านหน้าขึ้นโดยการใช้นิ้วทั้งสองมือจับทั้งสองฝั่ง

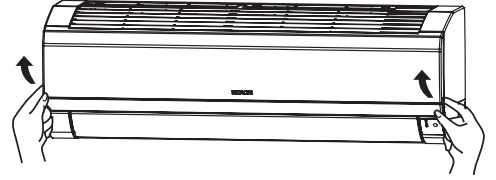

### 2 ถอดแผ่นกรองเบื้องต้นออก

- ดันขึ้นเพื่อปลดล็อก แล้วดึงแผ่นกรองเบื้องต้นออกมา

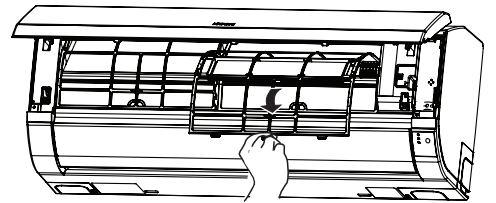

### 3 การใส่แผ่นกรองสำหรับฟอกอากาศให้บริสุทธิ์

- ใส่แผ่นกรองสำหรับฟอกอากาศให้บริสุทธิ์ลงในกรอบ C โดยค่อยๆ กดทั้งสองข้าง แล้วปล่อยหลังจากที่ใส่เข้าไปในกรอบแผ่นกรองแล้ว
- นำกรอบ C ไปที่ด้านหลังของแผ่นกรองเบื้องต้น สอดเขี้ยวลงทางด้านซ้ายและด้านขวาของช่องยึดกรอบ C ให้แน่นหนา

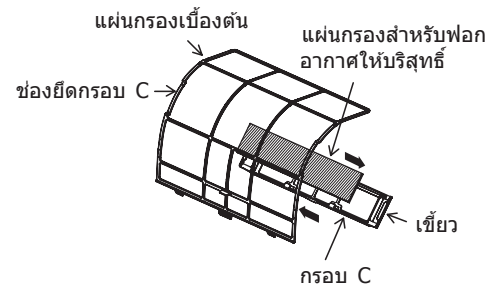

## ⚠️ ข้อควรระวัง

อย่าอแผ่นกรองสำหรับฟอกอากาศให้บริสุทธิ์ เนื่องจากอาจทำให้โครงของแผ่นกรองชำรุดได้ โปรดอย่าสูดดมอากาศจากแผ่นกรองโดยตรง

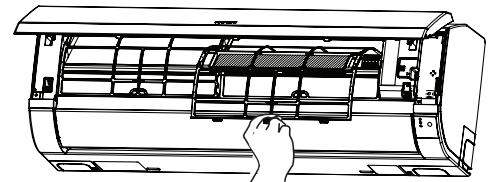

### 4 ใส่แผ่นกรองเบื้องต้น

- ใส่แผ่นกรองเบื้องต้นโดยตรวจดูให้แน่ใจว่าหงายด้านที่เขียนว่า "FRONT" ขึ้น
- หลังจากใส่แผ่นกรองเบื้องต้นแล้ว ให้กดแผงหน้ากาด้านหน้าที่ตำแหน่งลูกศรทั้งสามส่วน ตามที่แสดงในภาพ แล้วปิดแผงหน้ากาด้านหน้า

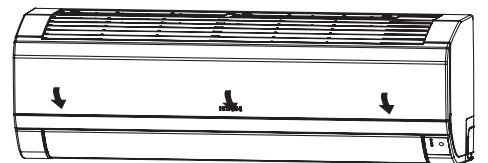

## หมายเหตุ

- กรณีที่ถอดแผ่นกรองสำหรับฟอกอากาศให้บริสุทธิ์ โปรดทำตามขั้นตอนด้านบน
- ความสามารถในการทำความเย็นจะลดลงเล็กน้อย และความเร็วในการทำความเย็นจะช้าลง เมื่อมีการใช้แผ่นกรองสำหรับฟอกอากาศให้บริสุทธิ์ ดังนั้น ให้ตั้งค่าความเร็วพัดลมไว้ที่ "HIGH" (สูง) ในกรณีที่ใช้แผ่นกรองสำหรับฟอกอากาศให้บริสุทธิ์
- ห้ามล้างแผ่นกรองสำหรับฟอกอากาศให้บริสุทธิ์ ขอแนะนำให้ใช้เครื่องดูดฝุ่นในการทำความสะอาด อาจใช้งานได้ถึง 1 ปี หมายเลขรุ่นของแผ่นกรองสำหรับฟอกอากาศให้บริสุทธิ์นี้คือ <SPX-CFH22PM25A> โปรดใช้หมายเลขนี้สำหรับการสั่งซื้อเมื่อต้องการเปลี่ยนใหม่

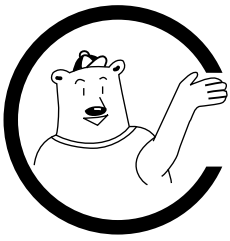

## การบำรุงรักษา

### ⚠️ ข้อควรระวัง

ก่อนการทำความสะอาด ควรหยุดการทำงานของเครื่องและปิดสวิตช์แหล่งจ่ายไฟ

### 1. แผ่นกรองเบื้องต้น

ทำความสะอาดแผ่นกรองเบื้องต้น เนื่องจากจะช่วยลดฝุ่นภายในห้อง ในกรณีที่มีฝุ่นจับทั่วทั้งแผ่นกรองเบื้องต้น การไหลของลมจะลดลง และประสิทธิภาพในการทำความเย็นจะลดต่ำลง นอกจากนี้ อาจเกิดเสียงดัง อย่าลืมทำความสะอาดแผ่นกรองเบื้องต้นโดยทำตามขั้นตอนด้านล่าง

#### ขั้นตอน

- 1 เปิดแผงหน้ากักด้านหน้าและถอดแผ่นกรองเบื้องต้นออก
  - ค่อยๆ ยกและถอดแผ่นกรองสำหรับฟอกอากาศให้บริสุทธิ์จากกรอบแผ่นกรองสำหรับฟอกอากาศให้บริสุทธิ์

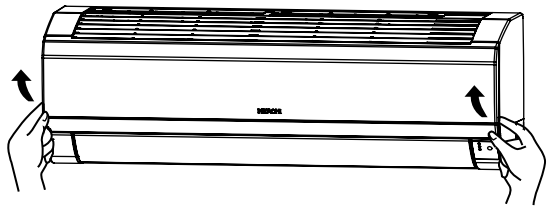

- 2 ดูดฝุ่นจากเครื่องกรองเบื้องต้นและเครื่องกรองปรับอากาศ ใช้เครื่องดูดฝุ่นหากมีฝุ่นจำนวนมาก ล้างกรองเบื้องต้นด้วยน้ำที่เปิดไหลผ่านและค่อยๆ ถูด้วยแปรงขนนุ่ม แล้วปล่อยให้แห้ง

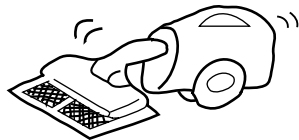
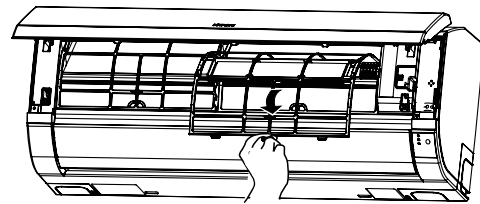

- 3
  - ใส่แผ่นกรองสำหรับฟอกอากาศให้บริสุทธิ์กลับเข้าไปในกรอบแผ่นกรองใหม่ หายใจแผ่นกรองเบื้องต้นด้านที่มีคำว่า "FRONT" ขึ้น แล้วสอดเข้าไปยังตำแหน่งเดิม
  - หลังจากใส่แผ่นกรองเบื้องต้นแล้ว ให้กดแผงหน้ากักด้านหน้าที่ตำแหน่งลูกศรทั้งสามส่วน ตามที่แสดงในภาพ แล้วปิดแผงหน้ากักด้านหน้า

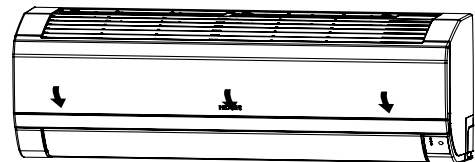

### ⚠️ ข้อควรระวัง

- ห้ามล้างด้วยน้ำร้อนที่มีอุณหภูมิมากกว่า 40°C เพราะแผ่นกรองเบื้องต้นอาจหดได้
- เมื่อล้างทำความสะอาด ให้สับความชื้นออกให้หมด และตากให้แห้งในที่ร่ม อย่าตากไว้กลางแจ้งโดยตรง แผ่นกรองเบื้องต้นอาจหดตัว
- อย่าใช้น้ำยาทำความสะอาดบนแผ่นกรองเบื้องต้น เนื่องจากน้ำยาทำความสะอาดบางชนิดอาจทำให้ประสิทธิภาพในการยึดฝุ่นของแผ่นกรองเบื้องต้นเสื่อมสภาพ

## 2. การทำความสะอาดแผงด้านหน้า

- ถอดแผงหน้ากากด้านหน้าออก และล้างด้วยน้ำสะอาด ล้างทำความสะอาดด้วยฟองน้ำนุ่มๆ หลังจากใช้น้ำยาทำความสะอาดแบบเป็นกลางแล้ว ต้องล้างออกให้หมดด้วยน้ำสะอาด
- เมื่อไม่ถอดฝาหน้า ให้เช็ดด้วยผ้าแห้งนุ่มๆ เช็ดรีโมทคอนโทรลให้ทั่วด้วยผ้าแห้งนุ่มๆ
- เช็ดน้ำออกให้ทั่ว หากมีน้ำหลงเหลืออยู่ที่ไฟสัญญาณหรือตัวรับสัญญาณของเครื่องปรับอากาศ อาจทำให้เกิดปัญหาได้

วิธีการถอดแผงหน้ากากด้านหน้าออก  
อย่าสัมผัสทั้งสองมือจับเพื่อถอดและใส่แผงหน้ากากด้านหน้า

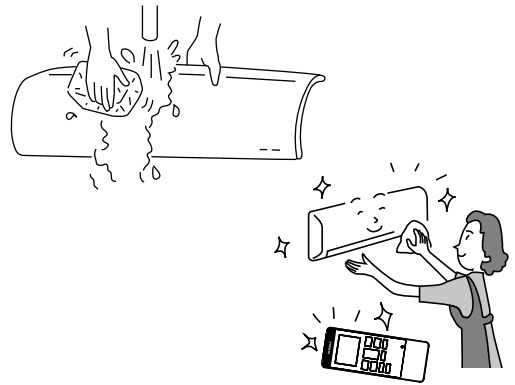

### การถอดแผงหน้ากากด้านหน้าออก

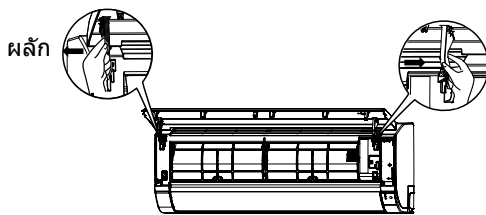

1. ดันปลายแขนยึดด้านขวาออกเพื่อปลดแถบด้านขวา.
2. เลื่อนแขนยึดด้านซ้ายออกเพื่อปลดแถบด้านซ้าย แล้วดึงแผงเข้าหาตัว.

### การใส่แผงหน้ากากด้านหน้า

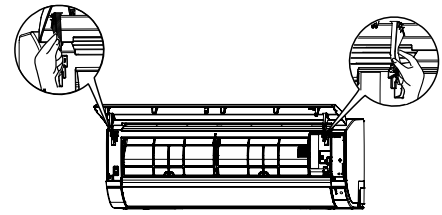

1. สอดแกนของแขนยึดด้านซ้ายพร้อมด้วยชั้นของตัวเครื่องลงในรู.
2. สอดแกนของแขนยึดด้านขวาพร้อมด้วยชั้นของตัวเครื่องลงในรูให้แน่น.
3. ตรวจสอบให้แน่ใจว่าแผงด้านหน้ายึดแน่นดีแล้ว จากนั้นจึงปิดแผงด้านหน้า.

### ⚠️ ข้อควรระวัง

- ห้ามใช้น้ำร้อน (สูงกว่า 40 องศาเซลเซียส) เบนซิน น้ำมันเชื้อเพลิง กรด ทินเนอร์ หรือแปรง เนื่องจากจะทำให้พื้นผิวพลาสติกและสารเคลือบชำรุดเสียหาย



## การจัดเตรียมสายไฟ

### ⚠️ ข้อควรระวัง

- โปรดใช้สายดิน ห้ามติดตั้งสายดินไว้ใกล้กับท่อน้ำหรือท่อแก๊ส สายล่อฟ้า หรือสายดินของโทรศัพท์ การติดตั้งสายดินที่ไม่เหมาะสมอาจทำให้เกิดไฟฟ้าช็อต
- ควรติดตั้งตัวตัดวงจรโดยขึ้นอยู่กับสถานที่ติดตั้งเครื่องปรับอากาศ หากไม่มีตัวตัดวงจร อาจเกิดอันตรายจากไฟฟ้าช็อตได้



### ข้อสำคัญ

สายไฟในสายไฟน่าจะมีสีตามรหัสดังต่อไปนี้:

เขียวและเหลือง	: สายดิน
น้ำเงิน	: สายเส้นศูนย์
น้ำตาล	: สายที่มีไฟ

เนื่องจากสีของสายไฟในสายไฟน่าของเครื่องปรับอากาศอาจไม่ตรงกับเครื่องหมายสี่เหลี่ยมที่ระบุขั้วปลายสายไฟในปลั๊กของคุณ โปรดดำเนินการดังนี้:

สายที่มีสีเขียวและเหลืองต้องต่อเข้ากับขั้วปลายสายไฟในปลั๊กที่กำกับด้วยตัวอักษร E หรือสัญลักษณ์สายดิน หรือสีเขียว หรือสีเขียวและเหลือง

สายที่มีสีน้ำเงินต้องต่อเข้ากับขั้วปลายสายไฟในปลั๊กที่กำกับด้วยตัวอักษร N หรือสัญลักษณ์สายเส้นศูนย์ หรือสีดำ

สายที่มีสีน้ำตาลต้องต่อเข้ากับขั้วปลายสายไฟในปลั๊กที่กำกับด้วยตัวอักษร L หรือสัญลักษณ์สายที่มีไฟ หรือสีแดง

**หมายเหตุ**  
หากสายไฟชำรุด ต้องเปลี่ยนเป็นสายไฟพิเศษที่ได้รับจากศูนย์บริการ/อะไหล่ที่ได้รับอนุญาตเท่านั้น

### ⚠️ ข้อควรระวัง

ต้องทำความสะอาดและบำรุงรักษาเครื่อง โดยผู้ให้บริการที่มีความเชี่ยวชาญเท่านั้น ก่อนการทำความสะอาด ควรหยุดการทำงานของเครื่องและปิดสวิตช์แหล่งจ่ายไฟ

# การตรวจสอบอย่างสม่ำเสมอ

โปรดตรวจสอบจุดต่างๆ ต่อไปนี้โดยผู้ให้บริการที่มีความเชี่ยวชาญทุกๆ ครึ่งปีหรือหนึ่งปี โปรดติดต่อตัวแทนจำหน่ายของคุณหรือศูนย์บริการ

1		สายดินหลุดหรือชำรุดหรือไม่
2		โครงของชาตั้งได้รับผลกระทบร้ายแรงจากสนิมหรือไม่ ตัวเครื่องภายนอกอาคารเอียงหรือไม่มันคงหรือไม่
3		ปลั๊กไฟเสียบอยู่กับเต้ารับสนิทหรือไม่ (ระวังอย่าให้ปลั๊กหลวม)

## บริการหลังการขายและการรับประกัน

### เมื่อขอรับบริการ ให้ตรวจสอบจุดต่างๆ ต่อไปนี้

สภาพการทำงาน	ตรวจสอบจุดต่างๆ ต่อไปนี้
เมื่อเครื่องไม่ทำงาน	<ul style="list-style-type: none"> <li>• ฟิวส์ใช้งานได้ปกติหรือไม่</li> <li>• แรงดันไฟฟ้าสูงมากหรือต่ำมากหรือไม่</li> <li>• ตัวตัดวงจร "เปิด" อยู่หรือไม่</li> </ul>
เมื่อเครื่องทำความเย็นได้ไม่เต็มที่	<ul style="list-style-type: none"> <li>• ทำความสะอาดแผ่นกรองอากาศแล้วหรือไม่</li> <li>• แสงอาทิตย์ส่องถึงตัวเครื่องภายนอกอาคารโดยตรงหรือไม่</li> <li>• มีสิ่งกีดขวางการไหลของลมของตัวเครื่องภายนอกอาคารหรือไม่</li> <li>• เปิดประตูหรือหน้าต่างไว้หรือไม่ หรือมีแหล่งความร้อนภายในห้องหรือไม่</li> <li>• ตั้งค่าอุณหภูมิอย่างเหมาะสมหรือไม่</li> </ul>

### หมายเหตุ

- ในการทำงานที่เจียบหรือหยุดการทำงาน อาจเกิดเหตุการณ์ดังต่อไปนี้เป็นครั้งคราว แต่ไม่ถือเป็นการทำงานที่ผิดปกติ
  - (1) เสียงดังเล็กน้อยจากการไหลเวียนของสารทำความเย็นในระบบหมุนวนการทำงาน
  - (2) เสียงดังเล็กน้อยจากการเสียดสีของโครงพัดลมเมื่อได้รับความเย็นจนถึงระดับหนึ่งแล้วค่อยๆ อุณหภูมิการทำงานหยุดลง
- อาจจะมีกลิ่นออกมาจากเครื่องปรับอากาศภายในห้อง เนื่องจากกลิ่นต่างๆ ที่ออกมาจากคว้น อาหาร เครื่องสำอาง และอีกมากมาย ไปติดกับเครื่อง จึงควรทำความสะอาดแผ่นกรองและตัวทำระเหยอย่างสม่ำเสมอเพื่อลดกลิ่น
- โปรดติดต่อตัวแทนจำหน่ายโดยทันที หากเครื่องปรับอากาศยังคงไม่สามารถทำงานได้โดยปกติหลังจากทำการตรวจสอบตามด้านบนแล้ว แจ้งรุ่นของเครื่องปรับอากาศ หมายเลขการผลิต วันที่ทำการติดตั้งแก่ตัวแทนจำหน่ายของคุณ โปรดแจ้งให้ตัวแทนทราบถึงปัญหาที่เกิดขึ้นด้วย
- ควรเชื่อมต่อแหล่งจ่ายไฟตามแรงดันไฟฟ้าที่กำหนด มิฉะนั้นเครื่องอาจชำรุดเสียหาย หรืออาจทำงานได้ไม่เต็มประสิทธิภาพตามที่ระบุ



**โปรดทราบ:**  
เมื่อเปิดสวิตช์เครื่อง โดยเฉพาะเมื่อไฟในห้องสลัว อาจมีการเปลี่ยนแปลงของความสว่างเกิดขึ้นเล็กน้อย ซึ่งไม่ใช่เรื่องที่ต้องกังวล  
โปรดปฏิบัติตามเงื่อนไขของบริษัทจำหน่ายไฟฟ้าในห้องถิ่น

### หมายเหตุ

- หลีกเลี่ยงการใช้งานเครื่องปรับอากาศภายในห้องสำหรับการทำงานในโหมดทำความเย็นเมื่ออุณหภูมิภายนอกต่ำกว่า 21 องศาเซลเซียส (70 องศาฟาเรนไฮต์) อุณหภูมิสำหรับการใช้งานสูงสุดและต่ำสุดที่แนะนำทั้งด้านร้อนและเย็นควรเป็นไปตามด้านล่าง:

		ต่ำสุด	สูงสุด
ภายในห้อง	อุณหภูมิกระเปาะแห้ง °C	21	32
	อุณหภูมิกระเปาะเปียก °C	15	23
นอกอาคาร	อุณหภูมิกระเปาะแห้ง °C	21	46
	อุณหภูมิกระเปาะเปียก °C	15	26